

ロケーティングワイヤー

塩ビ管・PE管など非金属埋設管は地表からの探知が困難です。ロケーティングワイヤーを管路に密着させることで埋設管の位置・深度が容易に探知できるため、掘削時の事故防止に威力を発揮します。

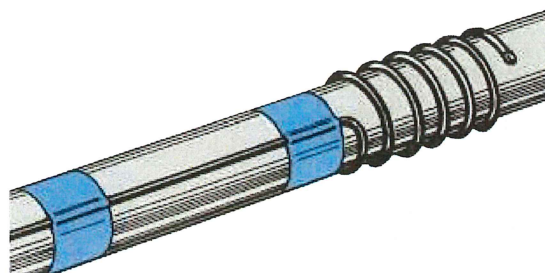

水道管用



商品コード	呼び径(φ)	長さ(m)	被覆材質	被覆色	キャップ色	用途	梱包(巻/箱)	重量(kg/巻)	備考	定価(円/巻)
05110001	4.4	100	半導電性エチレン系ゴム	黒	黒	一般	6	3.3	紙リール	46,000
05110002	4.4	100			青	水道	6	3.3	紙リール	46,000
05110025	4.4	100			青	水道	6	3.3	樹脂リール	46,000
05110011	3.4	100	半導電性エラストマー		黒	一般	6	2.6	樹脂リール	42,500
商品コード	名称	呼び径(φ)	被覆材質	キャップ色		用途	梱包(個/袋)	重量(kg/巻)	備考	定価(円/袋)
05180006	4.4φ用黒キャップ	4.4	塩化ビニル	黒		一般	20	—	—	50
05180008	4.4φ用青キャップ	4.4	塩化ビニル	青		水道	20	—	—	50
05180037	3.4φ用黒キャップ	3.4	塩化ビニル	黒		一般	20	—	—	50

※導電性タイプには1巻当たり末端保護キャップが20個付いています。 ※末端保護キャップも販売(20個単位)しております。

明示杭

使用目的 地中に埋設されている水道管などの埋設位置を表示するためのものです。
特徴 コンクリートに比べて軽く、しかも耐久性や埋設状態を堅固に維持します。

水道管用

商品コード	サイズ A×B(mm)	長さ L(mm)	種類	色	表示	重量(kg)	定価(円/本)
05140002	45×45	600	一般水道	黒・キャップ青	水道管注意・頂部に水マーク	0.8	2,200
★05140059	30×30	300	一般水道	黒・キャップ青	頂部に水マーク	0.12	1,870

★販売単位:50本

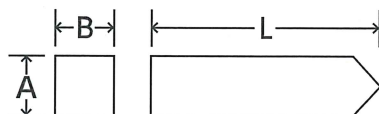

※ネーム入り別注品も製作致します。(1ロット500本)



水道関連商品

セフティマーク

使用目的 地中に埋設されている各種配管の敷地進入位置を表示するために設置します。

- 特徴**
- ①1型(一体型)は丈夫で見分けやすく、主として道路上での明示に適しています。
 - ②セパレート型は打ち込みやすく、主として引き込み口の明示に適しています。

水道管用



商品コード	材質	表示色	梱包 (個/箱)	定価 (円/個)
05150001	ボロン鋼	青地白文字	50	870
05150002	アルミ	青文字	50/袋	1,060
05150004	特殊鋼	なし	50/袋	210
05150005	特殊鋼	なし	50/袋	260

下水道管用

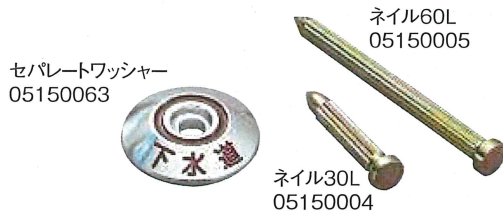

商品コード	材質	表示色	梱包 (個/箱)	定価 (円/個)
05150063	アルミ	茶文字	50/袋	1,060
05150004	特殊鋼	なし	50/袋	210
05150005	特殊鋼	なし	50/袋	260

給水管用



商品コード	材質	表示色	梱包 (個/箱)	定価 (円/個)
★ 05150135	アルミ	青文字	50/袋	1,060
05150004	特殊鋼	なし	50/袋	210
05150005	特殊鋼	なし	50/袋	260

★ロット生産品

国土交通省用



商品コード	材質	色	印刷表示	梱包 (本/箱)	定価 (円/個)
★ 05150113	ボロン鋼	赤	通信(黒文字)・マーク(黒)・直矢印(黄)	50	1,210
★ 05150114	ボロン鋼	赤	通信(黒文字)・マーク(黒)・曲矢印(黄)	50	1,210
★ 05150115	ボロン鋼	赤	通信(黒文字)・マーク(黒)・分岐矢印(黄)	50	1,210
★ 05150105	ボロン鋼	白反射	通信(黒文字)・マーク(黒)・直矢印(黄)	50	1,210
★ 05150106	ボロン鋼	白反射	通信(黒文字)・マーク(黒)・曲矢印(黄)	50	1,210
★ 05150107	ボロン鋼	白反射	通信(黒文字)・マーク(黒)・分岐矢印(黄)	50	1,210

★受注生産品

下水道管路再構築情報明示板(東京都下水道局仕様)

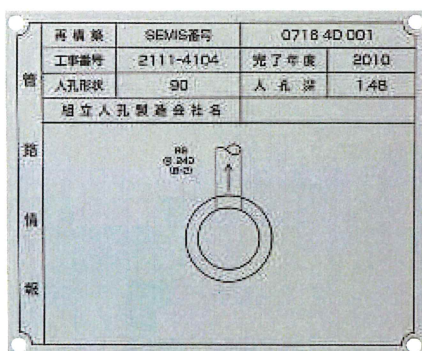

商品コード	材質	寸法(mm)			表示色	定価 (円/枚)
		タテ	ヨコ	厚み		
05170232	アルミ	140	170	1	茶文字	-

※文字はエッチング文字(凹)

※受注生産品:1枚単位より御注文承ります。

※取付のためのアンカーピンが4本付きます。



地下埋設物を色鮮やかに明示



SPパイル®

軽い・割れない・腐らない

耐久性に優れた再生プラスチック製埋設標示杭

- ◆納期が早い標準在庫品対応品
- ◆別注表記品も1本からスピード製作

標示部は丸型(A)・角型(B)の2種類

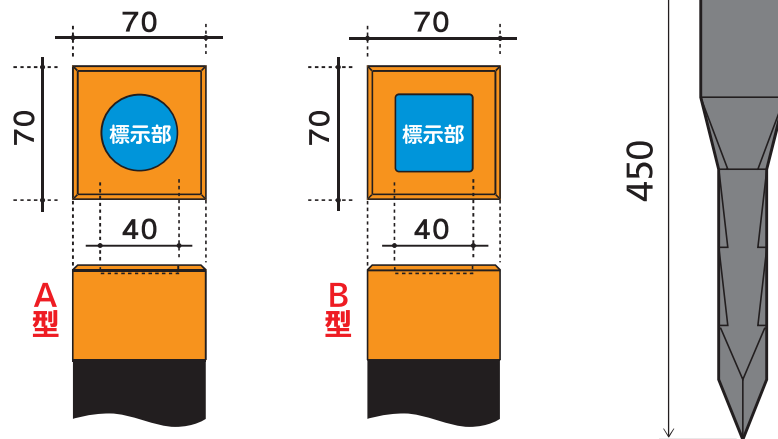

外形寸法 70×70×450mm
 標示部 (A型)丸型φ40mm
 (B型)角型40mm

材質 (本体):再生PE/PP製
 (標示部):ABS樹脂
 重量 約1.1kg



カケヤ等で打ち込む際は頭部の破損や脱落を防ぐため、**当て板等をした上から**打ち込んで下さい。

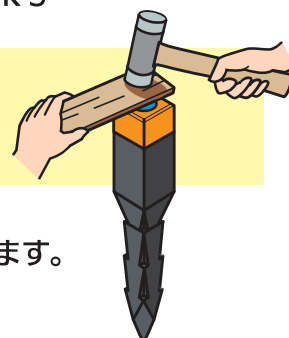

別注表記は1本から承ります。図示にてご指示願います。
 (色は下記のパターンからお選び下さい)

青地に白 赤地に白 黄地に黒 茶地に白 白地に赤



標示部の形状を **A型 (= 丸)** ・ **B型 (= 角)**
のいずれかからお選び下さい。

SP パイル標準在庫品(基本パターン)

A型 / B型をご指定下さい

水関係		消火関係		ガス関係		油関係		電気関係	
SPW-1(A/B) 	SPS-1(A/B) 	SPG-1(A/B) 	SPO-1(A/B) 	SPE-1(A/B) 					
SPW-2(A/B) 	SPS-2(A/B) 	SPG-2(A/B) 	SPO-2(A/B) 	SPE-2(A/B) 					
SPW-3(A/B) 	SPS-3(A/B) 	SPG-3(A/B) 	SPO-3(A/B) 	SPE-3(A/B) 					
SPW-4(A/B) 	SPS-4(A/B) 	SPG-4(A/B) 	SPO-4(A/B) 	SPE-4(A/B) 					
SPW-5(A/B) 	SPS-5(A/B) 	SPG-5(A/B) 	SPO-5(A/B) 	SPE-5(A/B) 					

SP パイル標準在庫品(その他)

A型 / B型をご指定下さい

SP-101(A/B) 	SP-102(A/B) 	SP-103(A/B) 	SP-105(A/B) 	SP-106(A/B)
SP-109(A/B) 	SP-110(A/B) 	SP-111(A/B) 	SP-112(A/B) 	SP-113(A/B)
SP-114(A/B) 	SP-115(A/B) 	SP-120(A/B) 	SP-130(A/B) 	SP-131(A/B)
SP-132(A/B) 	SP-133(A/B) 	SP-134(A/B) 	SP-107(A/B) 	SP-104(A/B)
SP-108(A/B) 	SP-140(A/B) 	SP-141(A/B) 	SP-142(A/B) 	SP-143(A/B)
SP-144(A/B) 	SP-145(A/B) 			

埋設標示ピン キャッツアイ



埋設位置と流体内容を容易に識別し
他工事における掘削事故を未然に防止。
埋設管の保全と管理に大きな効果を発揮します。



外形寸法：φ25×70mm
本体材質：ボロン鋼 1021B 亜鉛メッキ加工
(標示部分：透明 AS 樹脂 / カシメ加工)

鮮やかなカラーで流体種別を色分けし、
名称・埋設位置・流体と分岐の方向を
文字と矢印で明確にします。

自他工事関係者が容易に位置を識別できます。
ロケーター等を使用せず供給管明治の作業が
簡単に行え、作業が軽減できます。

●別注表記の製作は 1 本から承ります。

用途に応じて反射タイプでの別注製作も致します。

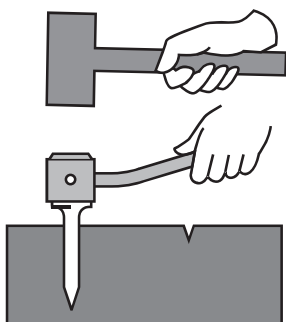
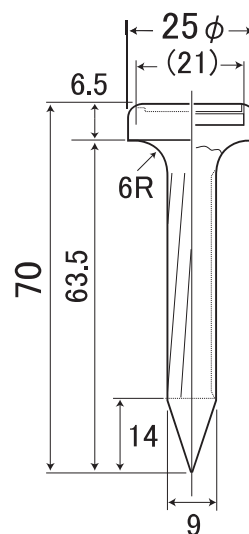

◆ 新設アスファルトへの施工

柔らかい新設のアスファルトへは別売のピンアダプタをかぶせ(または当て板をして)ハンマー等で叩いて下さい。ピンアダプタは打設時に標示部の破損を防ぐ役割と、先端を用いて打ち込み時の下穴あけのために使用します。最後に、路面と均一になるよう当て板をして打ち込むか、ゴムハンマー等で埋め込みます。

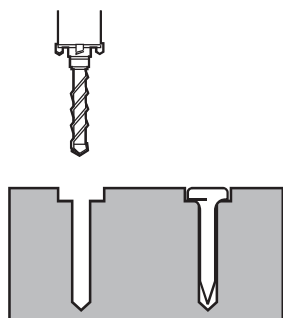













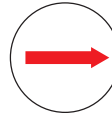
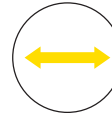



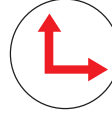
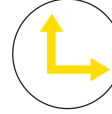



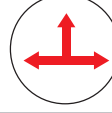
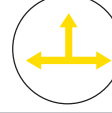

◆ コンクリート・既設アスファルトへの施工

既設アスファルトやコンクリートなどの固い面には直接打ち込まず、専用コアドリルやホールソー、またはピンの径にあった穿孔工具にて頭部を面打ちに出来る穴をあけ、その上から埋め込んで設置して下さい。
(下穴径および路面材質によって、コンクリートボンドやモルタル等で適切に固定して下さい。)

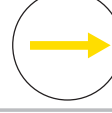
(コアドリル)



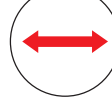



















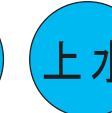
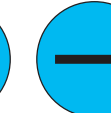

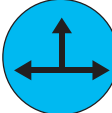

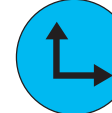
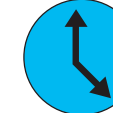
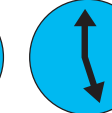





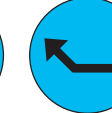
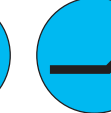

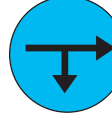
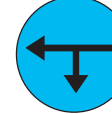

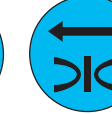
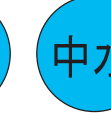
埋設管標示ピン キャッツアイ 標準在庫品 / 基本パターン

水道	ガス	消火	電気	通信	油
W-1 	G-1Y 	S-1 	E-1A 	IT-1 	O-1 
W-2 	G-2Y 	S-2 	E-2 	IT-2 	O-2 
W-3 	G-3Y 	S-3 	E-3 	IT-3 	O-3 
W-4 	G-4Y 	S-4 	E-4 	IT-4 	O-4 
W-5 	G-5Y 	S-5 	E-5A 	IT-5 	O-5 

既製品タイプその他パターン

品番「-01」「-02」等の0(ゼロ)を略さない様に願います。(「01」と「1」は別品番です)

SO-6 	SW-1 	SW-2 	SW-3 	SW-4 	SW-5 	SW-8 
SW-9 	SW-10 	SW-11 	SW-13 	SW-140 	SW-193 	SW-27 
SW-28 	SW-29 	SW-30 	SW-31 	SW-32(45°) 	SW-33(22°) 	SW-34 
SW-35 	SW-36 	SW-37 	SW-145 	SW-151 	SW-185 	SW-186 
SW-187 	SW-188 	SW-189 	SW-190 	SW-191 	SW-192 	SW-01 
SW-02 	SW-03 	SW-04 	SW-08 	SW-09 	SW-010 	GW-32 

品番「-01」「-02」等の0(ゼロ)を略さない様に願います。(「01」と「1」は別品番です)

GW-33 	GW-34 	GW-35 	SW-163 	SW-164 	SW-165 	SW-169
SW-170 	SW-171 	SW-172 	SW-173 	SW-174 	SW-175 	SW-176
SW-177 	GW-31 	GW-24 	GW-25 	GW-4 	GW-5 	GW-6
GW-8 	GW-23 	GW-36 	SW-160 	SW-161 	SW-162 	G-6Y
G-7Y 	G-8Y 	G-56Y 	G-6G 	G-7G 	G-8G 	G-1G
G-2G 	G-3G 	G-4G 	G-5G 	G-56G 	E-5B 	E-17(45°)
E-18(22°) 	E-15 	E-16 	E-20 	E-11 	E-13 	E-14
E-27 	E-28 	ES-10 	ES-11 	ES-4 	ES-12 	ES-14
T-9 	T-10 	T-30(45°) 	T-31(22°) 	T-21 	T-22 	T-23
T-24 	T-25 	KK-4 	KD-1 	KD-2 	KD-3 	KD-4
KD-5 	KK-1 	KD-1B 	KD-2B 	KD-3B 	KD-4B 	KD-5B

コンクリート製 地下埋設物標示杭



**受注
生産品**

(アルミキャップ付きコンクリート標示杭)

アルミプレート部分に流体名称と方向を彫刻にて明示します。
(受注生産品のため納期がかかりますのでご注意ください。)



(ストレートタイプ) (基礎台付タイプ)

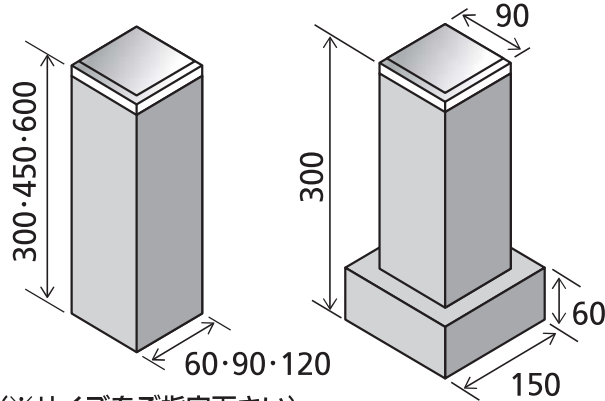

(※サイズをご指定下さい)

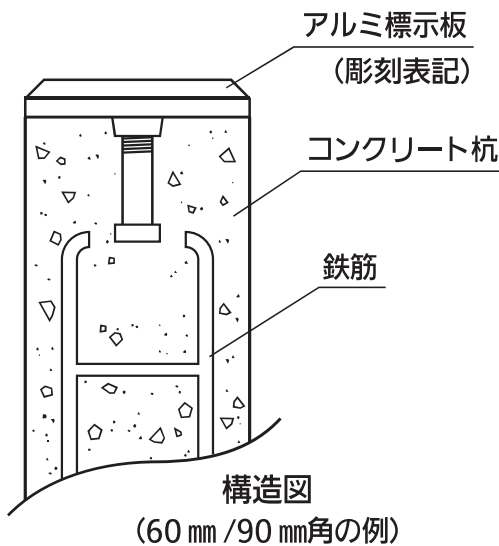

◆ストレートタイプのサイズ

標示部	全長
60×60mm	300mm 450mm 600mm
90×90mm	300mm 450mm 600mm
120×120mm	300mm 450mm 600mm

◆基礎台付きタイプのサイズ

標示部	全長
90×90mm	240+60mm

全て受注生産のため、表記内容はご指示に基づいてつと製作いたします。
「文字」「矢印方向」と「表記色」を **FAX 等の図示** でご指定ねがいます。
(下図の様に、矢印の方向によって文字配置を調整させて頂く場合があります。)

表示内容の一例 90度以外の角度は「45度」「22度」などの注記を願います。

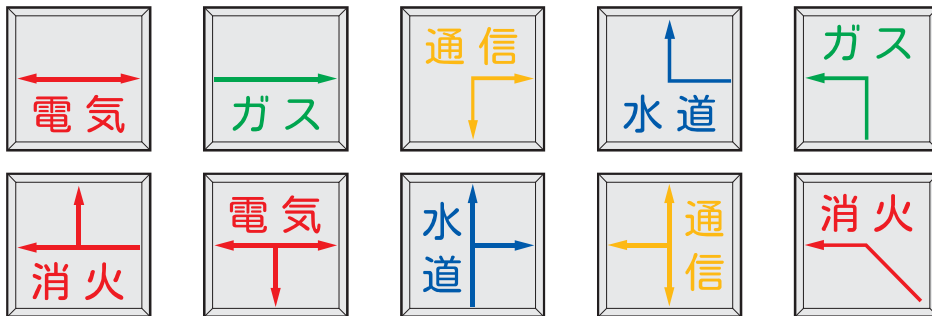

※通常約2～3週間(数量・時期による)の納期を要する受注生産品であり、途中の変更やキャンセルが出来かねますので、ご発注内容と納期をあらかじめ充分にご確認下さい。

※コンクリート製品は重量物であり、製造工場からの直送のため送料が別途かかります。サイズや本数に伴って個数口と送料も変動しますので、事前にご確認を願います。

埋設管標示シート



セフティライン埋設シート



- 材質：ポリエチレン製クロス / 透明フィルム(裏印刷)圧着加工
 耐寒性：脆化温度 -10°C 以下
 耐薬品性：20%硫酸・20%苛性ソーダ・20%塩酸・硫化水素飽和液
 ガソリンほか浸漬試験に合格
- 標準サイズ 150mm 幅 × 50m 巻き
 シングルタイプを除き「マシン折り込み加工品※」です。

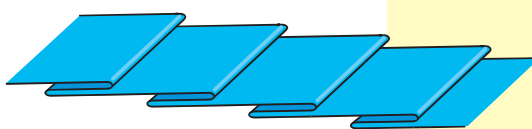

2倍折込の図

掘削時に重機などでシートを引っかけた際にも折込部分のミシン目がほどけてシートが伸びるので、破断を防ぎます。

折込状態のまま敷設して下さい。

水道用	シングル 2倍	水道管注意 この下に水道管あり注意、立会いを求めて下さい。
給水管用	2倍	給水管注意 この下に給水管あり注意、立会いを求めて下さい。
下水道用	2倍	下水道管注意 この下に下水道管あり注意、立会いを求めて下さい。
消火管用	2倍	消火管注意 この下に消火管あり注意、立会いを求めて下さい。
工業用水用	2倍	工業用水管注意 この下に工業用水管あり注意、立会いを求めて下さい。
農業用水用	2倍	農業用水管注意 この下に農業用水管あり注意、立会いを求めて下さい。
ガス用	2倍	この下にガス管あり注意 この下にガス管あり注意、立会いを求めて下さい。
油送管用	2倍	油送管注意 この下に油送管あり注意、立会いを求めて下さい。
通信用	シングル 2倍・3.5倍	危険注意 この下に重要通信ケーブルあり
弱電用	シングル 2倍	危険注意 この下に弱電ケーブルあり
電気用(高圧)	シングル 2倍・3.5倍	危険注意 この下に高電圧ケーブルあり
電気用(低圧)	シングル 2倍・3.5倍	危険注意 この下に低圧電力ケーブルあり

地下埋設物と地表との中間に埋設する事で、掘削作業時に地中からシートが現れて配管の位置と種類を判りやすく示し、地下埋設物の損傷や切断事故を防止します。

◆使用例

通常は、埋設管の 30 c m～ 60 c mほど上方へ埋め込みます。

配管の径によって 2 列以上を並列または複数の高さに分けて埋設します。折り込み加工は掘削時の破断防止のためのものですので、折り込み状態のまま埋設して下さい。

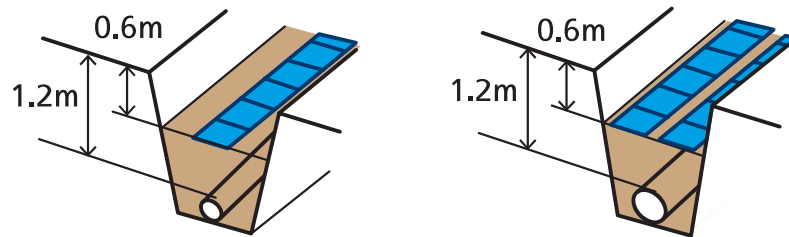

アルタンシート（＝探知器対応タイプ）

セフティラインの姉妹品「アルタンシート」は、掘削時の標識シートとしての機能に加えて、シート中央部に設けられたアルミニウム箔によって、地上から鉄管探知器で埋設位置を探知できる製品です。

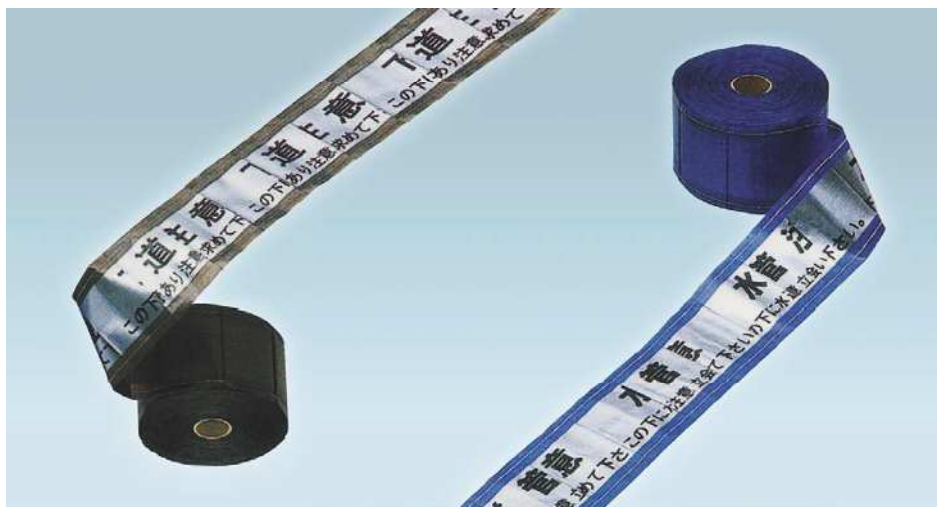

※通常品の「セフティライン」とは異なる製品ですので、お使い分けください。

150mm 幅 × 50m 巻き

水道用	シングル 2倍	水道管注意 この下に水道管あり注意、立会いを求めて下さい。
消火管用	2倍	消火管注意 この下に消火管あり注意、立会いを求めて下さい。
下水道用	2倍	下水道管注意 この下に下水道管あり注意、立会いを求めて下さい。
ガス用	2倍	この下にガス管あり注意 この下にガス管あり注意、立会いを求めて下さい。