

非防水層用

防水層用

非防水層用

防水層用

T5A-A

フック式ストレーナ

CAD JCW 201 T5A

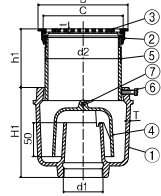

樹脂ワン付 :T5A-APW

T5B-A

フック式ストレーナ

CAD JCW 201 T5B

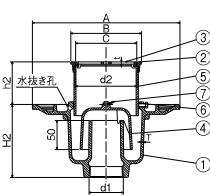

樹脂ワン付 :T5B-APW

T5A-A(SU)

上部金具ステンレス製
フック式ストレーナ

CAD JCW 201 T5A(SU)

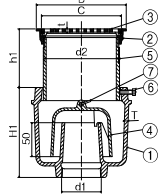

樹脂ワン付 :T5A-A(SU)PW

T5B-A(SU)

上部金具ステンレス製
フック式ストレーナ

CAD JCW 201 T5B(SU)

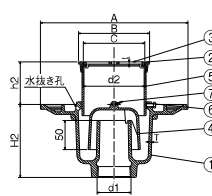

樹脂ワン付 :T5B-A(SU)PW

製品情報

- dネジ部は管用テーパねじを施しています。
- ストレーナの有効開口面積は排水管断面面積以上です。
- 品番⑥の調節管は床厚に応じた長さで切断してご使用ください。
- 品番⑥の止めビスにより上下の固定を行います。止めビスの大きさは40~65がM6×L20、75・100がM8×L20です。
- A寸法はT5B-A、T5B-A(SU)のみの寸法を示します。T5A-A(SU)、T5B-A(SU)
- 上部金具はD-SN型金具です。

部品構成表

品番	部品名	材質	備考
①	本体	FC150	CSコート
②	T5A(B)-A受枠	CAC203	Ni-Crメッキ
	T5A(B)-A(SU)受枠	SCS13	-
③	T5A(B)-Aストレーナ	CAC203	Ni-Crメッキ
	T5A(B)-A(SU)ストレーナ	SCS13	-
④	ワン	FC150	CSコート
⑤	調節管	SGP	Znメッキ
⑥	止めビス	SWRM	ユニクロ
⑦	リング	SUS	-

(単位: mm)

型式記号	呼び径	ネジ径 d1	本体				受枠 ストレーナ			h1	h2	ネジ径 d2	呼び径	T5A-A		T5B-A	
			A	H1	H2	T	B	C	t					価格(円)	1個入数	価格(円)	1個入数
T5A-A T5B-A	40(1½)	Rc1½(47.8)	240	120	105	5.0	113	98	4.0	最小19~82	最小34~97	G3½(100.3)	40(1½)	12,100	6	14,700	6
	50(2)	Rc2(59.6)	260	135	120	5.5	135	120	5.0	最小24~88	最小39~103	G4(113.0)	50(2)	14,800	6	16,000	4
	65(2½)	Rc2½(75.2)	285	140	125	6.0	155	145	5.0	最小25~93	最小40~108	G5(138.4)	65(2½)	25,200	4	28,100	2
	75(3)	Rc3(87.9)	320	145	130	6.0	180	175	5.5	最小27~95	最小42~110	G6(163.8)	75(3)	32,700	2	37,600	1
	100(4)	Rc4(113.0)	370	160	145	6.0	244	225	5.5	最小28~110	最小43~125	PF8(214.6)	100(4)	50,200	1	58,400	1

型式記号	呼び径	ネジ径 d1	本体				受枠 ストレーナ			h1	h2	ネジ径 d2	呼び径	T5A-A(SU)		T5B-A(SU)	
			A	H1	H2	T	B	C	t					価格(円)	1個入数	価格(円)	1個入数
T5A-A(SU) T5B-A(SU)	40(1½)	Rc1½(47.8)	240	120	105	5.0	114	101	3.5	最小29~92	最小44~107	G3½(100.3)	40(1½)	17,300	6	21,100	6
	50(2)	Rc2(59.6)	260	135	120	5.5	130	117	3.5	最小29~87	最小44~102	G4(113.0)	50(2)	21,100	6	25,000	4
	65(2½)	Rc2½(75.2)	285	140	125	6.0	155	142	4.5	最小29~97	最小48~116	G5(138.4)	65(2½)	38,000	4	42,200	2
	75(3)	Rc3(87.9)	320	145	130	6.0	180	167	5.5	最小29~97	最小48~116	G6(163.8)	75(3)	47,100	2	52,100	1
	100(4)	Rc4(113.0)	370	160	145	6.0	244	230	6.0	最小32~114	最小51~133	PF8(214.6)	100(4)	88,200	1	92,600	1

■印の製品には樹脂製ワンがあります。

非防水層用

防水層用

非防水層用

防水層用

T5A-1

フック式ストレーナ

CAD JCW 201 T5A-1

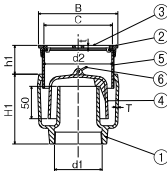

樹脂ワン付 :T5A-1PW

T5B-1

フック式ストレーナ

CAD JCW 201 T5B-1

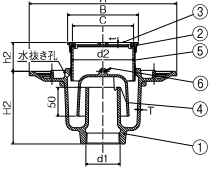

樹脂ワン付 :T5B-1PW

T5A-1(SU)

上部金具ステンレス製
フック式ストレーナ

CAD JCW 201 T5A-1(SU)

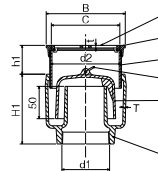

樹脂ワン付 :T5A-1(SU)PW

T5B-1(SU)

上部金具ステンレス製
フック式ストレーナ

CAD JCW 201 T5B-1(SU)

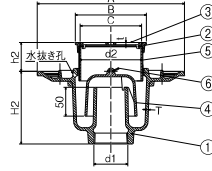

樹脂ワン付 :T5B-1(SU)PW

製品情報

- dネジ部は管用テーパねじを施しています。
- ストレーナの有効開口面積は排水管断面面積以上です。
- A寸法はT5B-1、T5B-1(SU)のみの寸法を示します。T5A-1(SU)、T5B-1(SU)
- 上部金具はD-SN型金具です。

部品構成表

品番	部品名	材質	備考
①	本体	FC150	CSコート
②	T5A(B)-1受枠	CAC203	Ni-Crメッキ
	T5A(B)-1(SU)受枠	SCS13	-
③	T5A(B)-1ストレーナ	CAC203	Ni-Crメッキ
	T5A(B)-1(SU)ストレーナ	SCS13	-
④	ワン	FC150	CSコート
⑤	円筒	SGP	CSコート
⑥	リング	SUS	-

(単位: mm)

型式記号	呼び径	ネジ径 d1	本体				受枠 ストレーナ			h1	h2	ネジ径 d2	呼び径	T5A-1		T5B-1	
			A	H1	H2	T	B	C	t					価格(円)	1個入数	価格(円)	1個入数
T5A-1 T5B-1	40(1½)	Rc1½(47.8)	200	107	100	4.5	113	98	4.0	最小19~48	最小24~53	G3½(100.3)	40(1½)	12,000	8	12,900	4
	50(2)	Rc2(59.6)	260	133	128	5.0	125	109	4.0	最小19~54	最小24~59	G4(113.0)	50(2)	15,600	6	17,200	4
	65(2½)	Rc2½(75.2)	280	135	130	5.0	150	134	4.0	最小19~54	最小24~59	G5(138.4)	65(2½)	25,200	4	28,500	2
	75(3)	Rc3(87.9)	310	140	135	5.0	180	162	4.5	最小21~52	最小26~57	G6(163.8)	75(3)	35,500	4	40,800	2
	100(4)	Rc4(113.0)	360	150	145	5.0	208	188	5.0	最小28~94	最小33~99	PF7(189.2)	100(4)	53,700	2	58,400	1

型式記号	呼び径	ネジ径 d1	本体				受枠 ストレーナ			h1	h2	ネジ径 d2	呼び径	T5A-1(SU)		T5B-1(SU)	
			A	H1	H2	T	B	C	t					価格(円)	1個入数	価格(円)	1個入数
T5A-1(SU) T5B-1(SU)	40(1½)	Rc1½(47.8)	200	107	100	4.5	114	101	3.5	最小24~50	最小29~55	G3½(100.3)	40(1½)	20,800	8	22,200	4
	50(2)	Rc2(59.6)	260	133	128	5.0	130	117	3.5	最小24~58	最小29~63	G4(113.0)	50(2)	22,500	6	25,700	4
	65(2½)	Rc2½(75.2)	280	135	130	5.0	155	142	4.5	最小28~63	最小33~68	G5(138.4)	65(2½)	40,200	4	43,700	2
	75(3)	Rc3(87.9)	310	140	135	5.0	180	167	5.5	最小28~62	最小33~64	G6(163.8)	75(3)	48,900	4	54,400	2

■印の製品には樹脂製ワンがあります。

●掲載価格には、消費税が含まれておりません。



詳細情報